

For Earth, For Life
Kubota

U-17

NEW クボタミニバックホー [ゼフシリーズ]

ZEPHI
SERIES



ゼフ ZEPHシリーズに、 注目のグレードアップ機、デビュー!

NEW

クボタミニバックホーU-15-3Sが
新機能を搭載してU-17に進化しました。

国土交通省排ガス第3次基準値適合エンジンを搭載した、
クボタミニバックホー、ZEPHシリーズ。

その充実のラインナップの一角を成す、U-15-3Sが
数々の新機能を搭載して、U-17へと進化しました。

先進の盗難防止装置を標準装備するとともに、
エンジン出力や走行力をアップ。

クボタ独自のハイパフォーマンスを存分に発揮して、
あらゆる現場のニーズにスマートにお応えします。

ZEPH SERIES

際立つ、先進。

力強く躍動する機体の中にさりげなく使えるハイテクを。

それはより高次元の建設機械を求めた
クボタのこだわりの技術思想。

コンパクト化を追求したボディには、
一歩進んだ技術が凝縮されています。



オリジナル盗難防止装置「SSキー」を標準装備

NEW

「SSキー」は、キーに埋め込まれたICチップのキーナンバーを本体が確認することで、はじめてエンジンが始動するハイテクキー。キーの形状が同じでも、別のキーでは始動できません。電気系統・油圧系統・燃料系統の3つをロックするので安心です。



01 万が一キーを紛失しても“登録キー（赤）”を差し込み“個別キー（黒）”を差し込むだけで新しいキーの登録が完了。

02 新しいキーを登録すると、紛失したキーは使用できなくなります。また1本のキーで複数台の機械が始動できる“お客様専用キー”も準備しています。





TECHNOLOGY

出力アップした新エンジンを搭載!

NEW

前モデルよりも出力アップと低騒音性の向上を実現したエンジンを搭載。もちろん、ZEPHシリーズの国土交通省排ガス第3次基準値に適合する低エミッション性能を実現した新世代排ガス対応エンジンで、米国EPA（環境庁）Tier4排ガス規制値にもクリアしています。エンジンを鋳造段階から製作する数少ないメーカーであるクボタ。その約一世紀にもわたる経験と技術、そして小型産業用ディーゼルエンジン（100馬力以下）における世界トップクラスシェア（注：PSR調べ2005年データ）の実績が凝縮した新エンジンが、現場作業をパワフルに支えます。

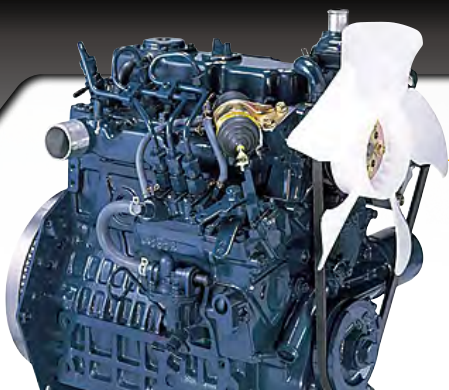

日本語表示の自己診断機能付液晶ディスプレイ

NEW

通常操作時のガイド（アワーメータ・燃料・水温・エンジン回転数）、SSキー登録、見やすい液晶ディスプレイに日本語でわかりやすく表示。万一の異常発生時も内容や処置方法などもきめ細かく表示するので、現場からサービスマンへの伝達もスムーズ。また故障履歴表示機能により、点検時の省力化が図れます。



0 1000 2000 r/min

エンジン 1234 回転

1234.5時間

燃料を給油 印

排出ガス対策型建設機械（第3次基準）指定制度について

国土交通省では、建設施工における排出ガスの低減を目的として、1991年度より「排出ガス対策型建設機械指定制度」を実施し、1996年度から国土交通省直轄工事における使用の原則化を行っています。2006年度からは「特定特殊自動車排出ガスの規制等に関する法律」（オフロード法）と同等基準の第3次基準値による型式指定が開始されました。

※掲載の写真はカタログ用に撮影しています。現場を離れる時は作業機を接地してください。

呼応する、能力。

WORKABLE

現場が求める高度なニーズを一つひとつ満たすことで、
真のパフォーマンスを進化してきたクボタのミニバックホー。
自らの能力をしなやかに発揮して、存在価値をアピールします。

NEW
外ツバ式ローラーを搭載し、
ショートピッチゴムクローラを採用

横方向の安定性が向上。さらにショートピッチゴムクローラを採用し、走行時の乗り心地がアップ。より安全で快適な作業をサポートします。



クラス最高を誇る作業性能

1.5tクラスでは最高水準の作業性能を実現。あらゆる現場のニーズに余裕の掘削力で応えます。

最大掘削力	15.2 kN
最大掘削深さ	2,310 mm
最大掘削半径	3,900 mm
最大垂直掘削深さ	1,910 mm

※ 当社従来機比



ブームシリンダー保護設計

ブームシリンダーをブームの背面に配した構造を採用。ダンプへの土砂の積み込み時など、ブームシリンダーの損傷を気にすることなく、スムーズに作業を行えます。



ピン式可変ドーザ

クローラ幅に応じてドーザ幅も可変式を採用。しかも伸縮はピンの差し替えのみで簡単に行えます。また、ドーザアームを45mm延長し、手前作業性を向上しています。



レバーでワンタッチ伸縮の可変脚

進入路が狭い現場の場合や、2tダンプでの搬送を考慮した可変脚仕様。脚幅の伸縮はレバー操作だけの簡単システム。走行・輸送時はコンパクトな990mmに、作業時は1,240mmに拡張することで高い安定性を発揮します。



走行・輸送時はコンパクトに
縮小時 990mm

掘削作業時は安定性が向上
拡張時 1,240mm

揺るぎない、信頼。

SAFETY

作業効率を高め、操作性を向上させながら、
最高水準の安全性を実現する。

このテーマを一切妥協することなく追求したクボタミニバックホー。
世界各国から受ける圧倒的な支持が、高い信頼性の証明です。

世界で最も厳しいとされる
欧州安全基準に匹敵。

CE仕様

クボタミニバックホーの安全性への挑戦。それは、1979年に海外販売を始めた時からスタートし、常にとどの地域でも通用する安全性を追求し続けてきました。その成果ともいえるのが、2002年より6年連続ミニバックホー販売台数世界No.1*という実績。そして、その長年にわたる世界中での経験を結集し、日本のお客様のご要望にお応えできるよう改良を加えたのがCE仕様です。*(data: off-Highway research)



世界標準の4ポストROPS/FOPSキャノピ(オプション)

オペレータの安全性を追求した4本支柱のROPS/FOPSキャノピを採用。ワイドな前方支柱で視界を十分確保でき、広い空間はゆったりとした居住性を実現。乗降スペースもゆったり設計な上、支柱が手すりとして使え、乗り降りも楽々。また、現場での不意の落下物などもガード。シートベルトも装備しています。



※ROPS/転倒時乗員保護構造のことで、機械転倒時にシートベルト装着のオペレータを危険から保護する構造。

※FOPS/落下物乗員保護構造のことで、落石などの危険からオペレータを守る構造。

CE仕様ならではの特別装備

■ シートスライド&シートベルト

高級感あふれるデザインのシートは、オペレータの体格に合わせて4段階に前後位置調整が可能で、楽な姿勢での作業をサポート。シートベルトも装備しています。



■ アク्यूムレータ

エンジンが急停止しても30秒間は作業機を降ろすことができるアク्यूムレータを装備。

細部にわたるまで安心を高める、クボタの安全へのこだわり

■ 作業灯ガード

作業灯を破損などから守るガードを装備。

■ リアボンネット開時ロック

リアボンネットを開いた状態で固定可能。メンテナンス時など急に閉じることがなく安心です。

■ 安全レバー&エンジンニュートラルスタート

安全レバーをロックすることで不意の誤操作による作業機、旋回、走行の作動を防止。またレバーがロック状態でなければエンジンが始動しない仕組みとなっています。

■ オートグロー採用

水温を自動感知して最適、最短なグロー時間でエンジンを始動可能にします。

■ スイグ左右踏み

誤作動を防止するとともに、操作性を向上させます。

■ 反射ラベル

夜間工事の視認性を高めます。

■ けん引フック

フレーム後部にけん引フックを装備。

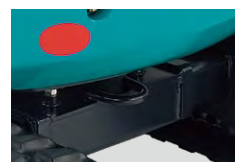

※掲載の写真はカタログ用に撮影しています。現場を離れる時は作業機を接地してください。

抜きんでる、力量。

PERFORMANCE

卓越したパワーとスムーズな動作。
それらを手足のように扱える優れた操作性。
鍛え抜かれた筋肉のような本能と、冴えわたる小技の融合。
そのすべてにクボタの技術とアイデアが息づいています。



パワフルな掘削力と4連動作の NEW-H・M・S油圧システム

ブーム・アーム・旋回にそれぞれ独立したポンプを使用する3ポンプシステムを採用し、制御範囲の広いコントロールバルブ、可変容量ポンプを搭載。滑らかに素早く、力強い作業で、ハードな要求にも高次元でお応えします。

■ パワフルな掘削性能

油圧のパワーをフロントに集中し、パワーあふれる掘削力を発揮します。

■ 走行直進回路搭載

走行時にブーム操作をしても、蛇行や速度変化がなく、安定した直進走行を実現します。

■ 4連動作が可能

3ポンプシステムと油圧システムの最適マッチングにより、バケット・ブーム・アーム・旋回の同時操作が可能です。

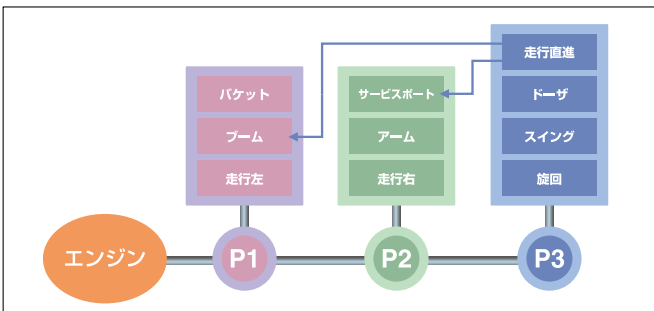

2WAYのサービスポート配管 (オプション)

ブレーカなどのアタッチメントに対応可能となります。



ブレーカ

ロータリー式スーパーチェンジ/4パターンマルチ (オプション)

操作パターンが他社方式に簡単に切り替え可能。また、4つの操作パターンに切り替えることもできます。

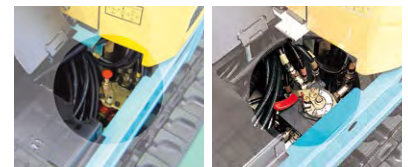

スーパーチェンジ 4パターンマルチ

横置き操作レバー

足元スペースをワイドに確保し、横置きとした操作レバーにより、ゆったりと楽な姿勢での操作をサポート。また、レバースタンドはね上げ時の手すりとの間隔も広いので、乗り降りも楽々です。



デラックスシート

座り心地がよくホールド性に富むシートを採用。優れた安定感で快適操作をサポートします。

走行力が10%アップ

NEW

U-15-3Sに比べて、走行モータトルクが向上。1速時の走行力が10%アップし、より力強い走りを実現しました。

シガーライター式予備電源

NEW

自動車と同じシガーライターソケットタイプの12V予備電源を採用。多彩な用途に役立つ便利な装備です。



網羅する、目配り。

MAINTENANCE

常に最良のコンディションでの作業をサポートするために、クボタがめざしたのは、スマートな整備性と頼りがいのある耐久性。迅速かつ確実な点検・整備を見つめて独自の機構や設計を追求しています。

工具なしで簡単に開閉できる、フルオープンボンネット

後部と左サイドのボンネットが工具なしで大きく開くので、エンジン周りや燃料系の日常点検・整備が手軽に可能。本格的な整備の際は、わずか数分で後部と左サイドのボンネットの取り外しができ、内部の点検・整備がスピーディかつ的確に行えます。



損傷やトラブルを最小限に抑える、先進の装備と優れた整備性

■ 分割ドーザホース

ホースを途中で分割することで、不意の損傷時にも、ホースの整備・交換が容易に行えます。

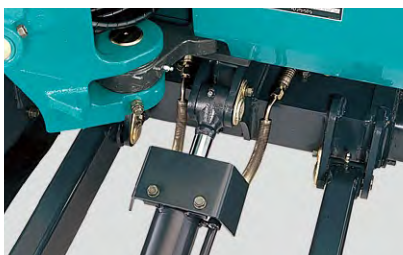

■ クローラ緊張スプリングを標準装備
ゴムクローラの耐久性を向上させる緊張装置を装備。

■ スタータ自動離脱装置機能付
スタータモータの焼き付きを防止します。

■ 取説工具入れ

取説や工具が格納できるボックスを装備。



ホースの内装化

フロントホースをはじめ、サービスポート配管、走行モーターホースを内装化し、損傷の危険からしっかり保護します。

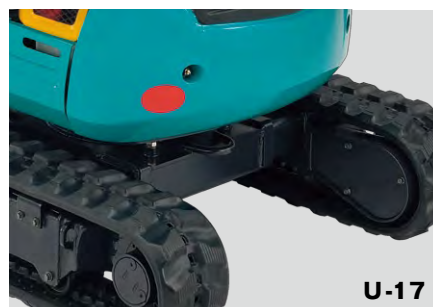

U-17



■ 作業範囲図

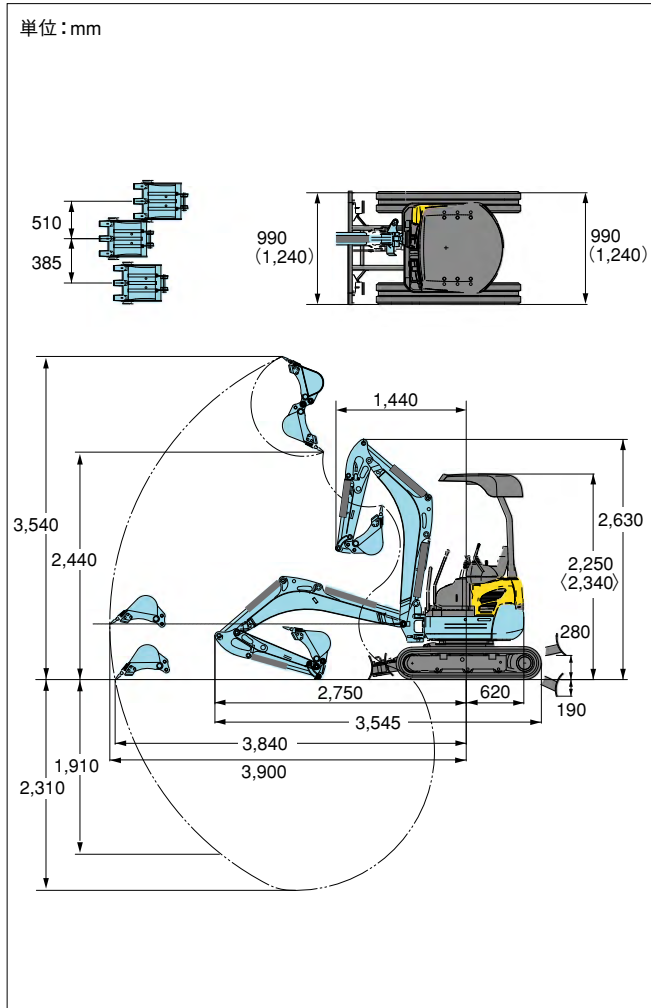

※ () 内は可変脚拡張時、〈 〉内は4ポストキャノピ仕様

■ アタッチメント&オプション ※納期など詳細は販売店にお問い合わせ下さい。

品名	仕様
標準バケット	幅450 (400)mm 0.04m ³
狭幅バケット	幅300 (250)mm 0.02m ³ / 幅400 (350)mm 0.04m ³
広幅バケット	幅500 (450)mm 0.04m ³
バケットピン交換キット	K-013,015、U-15のバケットを装着可能

■ 仕様

型 式		U-17
バケット容量 (新JIS山積)		0.04m ³
標準バケット幅 (サイドカッタ含む/含まず)		450 / 400mm
機械質量		1,620 (1,650) kg
機体質量		1,360 (1,390) kg
機体寸法 (輸送時)	全長	3,545mm
	全高	2,250 (2,340) mm
	全幅	990 / 1,240mm
	最低地上高	150mm
	区分	クボタ水冷3気筒D902-K3A
エンジン	形式	D902-E3-BH-1
	総排気量	0.898L (898cc)
	定格出力/回転数	11.8kW (16PS) / 2300rpm
掘削性能	最大掘削高さ	3,540mm
	最大ダンプ高さ	2,440mm
	最大掘削深さ	2,310mm
	最大垂直掘削深さ	1,910mm
	最大掘削半径	3,900mm
	オフセット量 (右/左)	510 / 385mm
	最小フロント旋回半径 (スイング時)	1,440mm (1,210mm)
	最小後端旋回半径	620mm
標準シュー	標準シュー形式	ゴムクローラ
	シュー幅	230mm
	クローラ全長	1,585mm
走行部	タンブラ中心距離	1,230mm
	クローラ中心距離	760 / 1010mm
	走行速度 (低速/高速)	2.1 / 4.1km / h
	登坂能力	30° (58%)
	旋回速度	9.1rpm
排土板	排土板 (幅)	990 / 1,240mm
	排土板 (高さ)	265mm
	リフト量 (GL上/下)	280 / 190mm
油圧ポンプ形式	可変ポンプ(2X17.3L/min) + ギアポンプ(10.4L/min) + PV用ギアポンプ(6.2L/min)	
旋回モータ形式	オービットモータ	
走行モータ形式	ピストンモータ：2F	
燃料タンク容量	19L	
作動油量	21L (全量) / 13L (タンク内)	

※ 〈 〉 内は4ポストキャノピ仕様

品名	仕様
ゴムクローラ	幅230mm、エンドレス
鉄クローラ	幅230mm、37リンク、ダブルグロウサータイプ
サービスポート	27.0L / min (18.6Mpa)
4パターンマルチ	クボタ (JIS) と日立・コマツ・三菱・神鋼パターンに切替え

※バケット幅〈 〉はサイドカッタ含まず ※バケット容量は新JIS山積で表示

- ご使用される時は取扱説明書をよくお読みのうえ正しくご使用下さい。
- 作業の際には必ずシートベルトを着用して下さい。
- 機体質量 3t 未満の建設機械を運転する場合には、事前に「車両系建設機械運転特別教育」を、3t 以上の場合は「車両系建設機械運転技能講習」を必ず受講して下さい。
- 故障や事故を防ぐ為、機械の定期的な点検を必ず行って下さい。
- 特定自主検査は厚生労働大臣又は労働基準監督局長の登録を受けた検査業者で検査を行なうよう義務づけられています。

株式会社クボタ 建設機械マーケティング部 大阪府枚方市中宮大池1-1-1

株式会社クボタ建機ジャパン 本社 兵庫県尼崎市浜1-1-1 ☎06-6470-6200

北海道営業部	北海道北広島市大曲工業団地3-1	☎011-377-5511
東北営業部	宮城県名取市田高字原182-1	☎022-384-2144
関東第1営業部	神奈川県川崎市宮前区鷺沼2-16-11	☎044-860-5505
関東第2営業部	埼玉県ふじみ野市大井武蔵野1300-1	☎049-256-2552
中部営業部	愛知県一宮市観音町1-1	☎0586-73-1235
関西第1営業部	兵庫県伊丹市奥畑5-10	☎072-781-7715
関西第2営業部	大阪府和泉市上代町996-1	☎0725-45-2299
中国営業部	広島県呉市広多賀谷3-4-10	☎0823-72-0233
四国営業部	香川県丸亀市飯山町下法軍寺90	☎0877-98-0277
九州営業部	熊本県熊本市南区八幡5-16-23	☎096-358-6200
三光クボタ建機株式会社	熊本県熊本市東区西原1-13-5	☎096-340-1170

URL: <http://www.kenki.kubota.co.jp>

製品の詳しいご相談は下記までご連絡ください。

●本カタログに記載されている仕様は予告なく変更させていただくことがあります。
●ブレーカ作業をする時は「車両系建設機械 (解体用) 運転技能講習」終了証が必要です。