

広さと用途に合わせて選べる、充実のラインナップ

RKF
シリーズは
日本国内製

圧倒的な涼感
大風量

RKF 506α
オープン価格



人気の
スタンダードクラス

RKF 406α
オープン価格



静音

運転音が小さい

RKF 306α
オープン価格



型 式	RKF 506α		RKF 406α		RKF 306α	
	50Hz	60Hz	50Hz	60Hz	50Hz	60Hz
冷房能力※1	7.5kW	8.5kW	3.9kW	4.4kW	2.7kW	3.0kW
寸法 (高さ×幅×奥行)	H1565×W673×D658		H1367×W550×D563		H1223×W479×D471	
電 源	単相100V		単相100V		単相100V	
消費電力	360W	500W	178W	245W	75W	100W
風 量※2	130m³/min (最大)	150m³/min (最大)	105m³/min (最大)	116m³/min (最大)	77m³/min (最大)	87m³/min (最大)
水蒸発量※1	10.2ℓ/h	12.2ℓ/h	5.0ℓ/h	5.6ℓ/h	4.0ℓ/h	4.5ℓ/h
有効貯水量	50ℓ		50ℓ		36ℓ	
連続使用時間※1	4.8h	4.0h	10.0h	8.9h	9h	8h
オフタイマー付	1・4・8時間		1・4・8時間		1・4・8時間	
給水方式※3	タンク貯水式 (自動給水可能)		タンク貯水式		タンク貯水式	
安全装置	過負荷保護・水切れ検知・モーター過熱保護		過負荷保護・水切れ検知・モーター過熱保護		過負荷保護・水切れ検知・モーター過熱保護	
運転音 (最大)	62dB (A)	66dB (A)	59dB (A)	63dB (A)	48dB (A)	51dB (A)
ファン径	450mm		400mm		300mm	
質 量	74kg		51kg		39.5kg	
風向・風量	左右・上下各40° オートスイング、風量可変 (3段階)				上下手動、風量可変 (3段階)	
その他	タンク蓋脱式、自動停止機能 (冷却エレメント乾燥機能)、消耗品お知らせ機能、キーロック機能、消臭パック1ヶ付					
標準価格	オープン価格		オープン価格		オープン価格	

30m先まで
涼風が届く

RKF 723
オープン価格



電源コード長さ/4芯3mケーブル
※プラグ無し
※インバーター使用。
必ずアースを取ってください。

型 式	RKF 723		RKF 711	
	50Hz	60Hz	50Hz	60Hz
冷房能力※1	15kW		15kW	
寸法 (高さ×幅×奥行)	H1768×W1031×D952		H1768×W1031×D952	
電 源	三相200V		単相100V	
消費電力	1.2kW		750W	
風 量※2	400m³/min (最大)		400m³/min (最大)~50m³/min (最小)	
水蒸発量※1	22.4ℓ/h (最大)		22.4ℓ/h (最大)~1.9ℓ/h (最小)	
有効貯水量	80ℓ		80ℓ	
連続使用時間※1	3.6h		3.6h	
オフタイマー付	1~8時間 (1時間毎)		1~8時間 (1時間毎)	
給水方式※3	タンク貯水式 (自動給水可能)		タンク貯水式 (自動給水可能)	
安全装置	水切れ検知・インバーター過負荷保護・過電流保護		水切れ検知・インバーター過負荷保護・過電流保護	
運転音 (最大)	79dB (A)		73dB (A)	
ファン径	700mm		700mm	
質 量	184kg		183kg	
風向・風量	左右・上下各オートスイング、風量無段階可変		左右・上下各オートスイング、風量無段階可変	
その他	タンク蓋脱式、自動停止機能 (冷却エレメント乾燥機能)、消臭パック1ヶ付			
標準価格	オープン価格		オープン価格	

9m先左右各7mの
ワイド涼風

RKF 711
オープン価格



電源コード長さ/3芯3mケーブル
※ボックスプラグ付
※インバーター使用。
必ずアースを取ってください。

注意 ※1 上記仕様は、入口空気条件が30℃/相対湿度50%のときのものです ※2 JIS C9601 扇風機の風量算出方法による風量測定。 ※3 RKF306α・406αはオプションにて自動給水が可能です。
○冷風運転停止時は冷却エレメント乾燥のため、必ず自動停止で終了してください。(20~40分間の乾燥運転 (RKF711・723は30~50分間))
○狭い密閉された空間で使用すると湿度が上がり冷却性能が発揮できません。○使用周囲温度5℃~45℃ ○この気化式冷風機は業務用です。一般家庭用ではありません。

ホームページアドレス <https://www.shizuoka-seiki.co.jp/>

人にうれしい、地球にやさしい。

静岡製機株式会社

北海道営業所 〒007-0804 札幌市東区東苗穂4条3-4-12 TEL.011-782-5294
東北営業所 〒989-6136 宮城県大崎市古川穂波3-1-14 TEL.0229-23-7219
関東営業所 〒175-0094 東京都板橋区成増1-17-2 TEL.03-6904-3786
中部営業所 〒437-1121 静岡県袋井市諸井1300 TEL.0538-23-1605
関西営業所 〒661-0032 兵庫県尼崎市武庫之荘東2-10-8 TEL.06-6432-7880
九州(営)駐在 〒835-0004 福岡県みやま市瀬高町山門1841-1 TEL.0944-88-9136
産機企画課 〒437-1121 静岡県袋井市諸井1300 TEL.0538-23-2825

●FAX
北海道営業所 011-782-8258 東北営業所 0229-21-1464
関東営業所 03-6904-0302 中部営業所 0538-23-1608
関西営業所 06-6432-7487 産機企画課 0538-23-2890
九州(営)駐在 06-6432-7487

●デザイン・仕様は改良のため予告なく変更することがあります。
●製品の色は印刷のため、実際とは多少異なる場合があります。
●このカタログ内容は令和7年4月1日現在のものです。

VEGETABLE INK インキはベジタブルインキを使用しています。弊社では地球にやさしい印刷物を常に考えています。

2025-01A ©

気化式冷風機

RKF series

711・723・506α・406α・306α

地球にやさしい緑風。



CO2排出量削減

日本国内生産

フロン排出抑制法には該当しません

熱中症対策・室内換気

- 圧倒的な風速と到達距離でクールエリア拡大
- 抜群の涼しさと排熱ゼロで体感温度を程よく低下
- やさしい涼風で作業環境を改善
- 消費電力はスポットエアコン比、わずか1/7!
CO2排出量を抑制

Shizuoka Seiki

<https://www.shizuoka-seiki.co.jp>

消耗品の「消臭パック」
プレゼントキャンペーン中

既販機ユーザー様もご参加いただけます



▲ご案内はコチラから

水の気化熱を利用したエコな冷風機

熱中症対策として風に当たることは、有効な手段の1つです。

RKFシリーズは、周囲温度より約5℃低い涼風を、シズオカならではの強い風速で、より遠くまで送ります。

また、水の気化熱を利用しているので、

消費電力もCO₂も大幅に削減でき、地球環境に配慮した製品です。

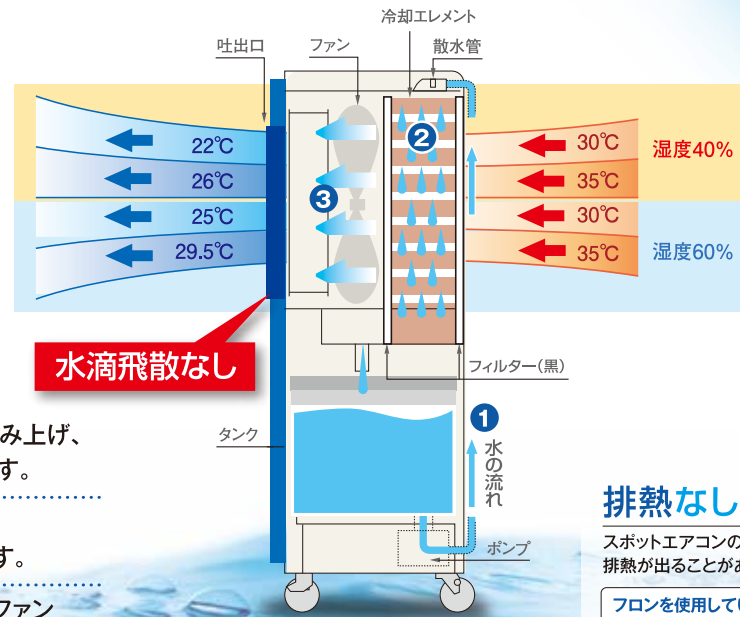

2024年8月の晴れの日 最高気温とその時の湿度

(気象庁ホームページより)
最高気温は約35℃~37℃で、
その時の湿度は約40~50%です。

都市	最高気温	湿度
仙台	34.4℃	54%
東京	35.3℃	56%
名古屋	38.7℃	38%
大阪	37.4℃	48%
福岡	36.9℃	48%

排熱なし

スポットエアコンのように
排熱が出ることはありません。

フロンを使用していないので
フロン排出抑制法には
該当しません。

RKFシリーズには
法的点検義務はありません。

涼風のしくみ

- 1 タンクの水をポンプでくみ上げ、冷却エレメントに注ぎます。
- 2 冷却エレメント内の水は空気と接触し、気化します。
- 3 冷却された空気は大型ファンにより遠くに送られます。

水滴飛散なし

夏場の節電で経費削減。

SDGs

RKFシリーズはスポットエアコンに比べて消費電力が少ないので、CO₂の排出量を削減できます。

また、フロンを使用していないのでフロン排出抑制法には該当しません。

消費電力比較

スポットエアコン2口タイプから
RKF406aに変えた場合

2口タイプ
スポットエアコン
(2人用)
RKF406a
(2~4人用)

1.8kW
(0.772kg-CO₂)

0.245kW (60Hz)
(0.105kg-CO₂)

消費電力&
CO₂排出量
削減
86%
(1ヶ月当たり
117.4kg-CO₂)

CO₂削減
経済的

1ヶ月の
電気代
8,210円
の差

0.429kg-CO₂/kWh(環境省の代替値/令和4年実績)で計算

電気代とCO₂排出量を大幅に削減できます。

30円/kWhで計算
1日8時間22日使用の場合
(高圧契約の場合
差額が少なくなります)

節電の ワンポイント!

ほとんどの企業が夏場に多くの電力を使用します。企業は最大電力量で年間の電気契約を行います。

つまり夏場に節電すれば

デマンド契約が優位に進められ、
年間の基本料金が下がります。

(例)2口スポットエアコン10台をRKF406aに変更した場合
(1.8kW-0.245kW)×10台=15.55kW削減できます。

電力値(デマンド値)の月別変移

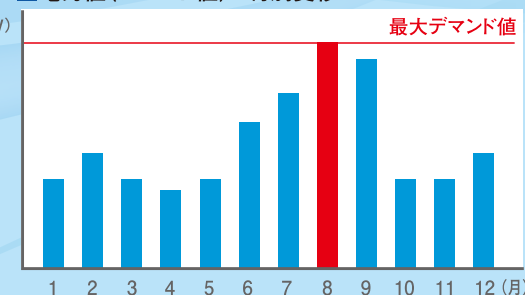

操作が多彩、メンテナンスがカンタン。

風量調整やオフタイマー機能など、使用状況に合わせて、機能が多彩です。
また、簡単に掃除ができる構造ですので、いつも清潔にご使用いただけます。

操作
パネルは
抗菌仕様
RKF全機種

1 左右・上下オートスイング

左右・上下スイングで体全体に涼しさを届けます。

●対象機種 RKF723・711・506a・406a



3 給水方法が便利

■タンクのフタが給水トレイに!

タンク上フタをスライドさせれば、給水トレイに早変わり ●対象機種 RKF506a・406a



給水トレイの「へり」にポリタンクを乗せて給水できます。

■タンク給水口からの給水

水道ホースやポリタンクホースを給水口に差し込み給水。

●対象機種 RKF全機種



4 高い安全性

吐出口に指が入らない安全構造。
大きなキャスターでラクラク移動。

●対象機種 RKF全機種

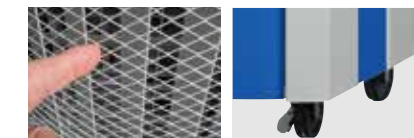

5 ラクラクメンテで、いつも清潔

■RKFは、簡単に掃除ができる構造です。

タンク内の水は必ず汚れてきます。
タンクの掃除が必要になります。

●対象機種 RKF全機種



タンクと本体がワンタッチで切り離せます。



タンクは手軽に引き出せます。



タンクには大きな開口部があり、消臭パックをタンクフィルタ簡単に掃除ができる構造です。一部に入れます。

■消臭パックを標準装備。

消臭パックはニオイの発生を抑え、水回りを清潔に保ちます。1個で約1ヶ月効果が保たれます。

●対象機種 RKF全機種



▲消臭パック

タンクの残水が少ないため、引き出しやすく、掃除しやすい構造です。残水90%削減(従来機種比)

静かに涼しく... 運転音が少ない静音設計



静音

静かな事務所
50dB

デパート店内・
普通の会社
60dB

RKF306a運転音
最大48/51dB(50/60Hz)

RKF406a運転音
最大59/63dB(50/60Hz)

2 操作が多彩

■選べる風量

好みに応じて強中弱の風量を選択できます。便利なワンタッチ切替え。



●対象機種 RKF506a・406a・306a

RKF723・711の場合

好みに応じて風量をツマミにより無段階で調節できます。



■オフタイマー搭載

1時間、4時間、8時間。自動的に停止するオフタイマーが標準装備。消し忘れ防止、節電に役立ちます。



●対象機種 RKF506a・406a・306a

RKF723・711の場合

1時間~8時間まで、1時間毎に自動的に停止します。



αタイプ新機能

■消耗品交換お知らせ機能付

消臭パックや冷却エレメントの交換をお知らせする機能が付いています。

●対象機種 RKF506a・406a・306a

■キーロック機能付

管理者以外の操作を禁止する機能。

●対象機種 RKF506a・406a・306a

■水受けトレイ

タンクと本体を切り離す時、水を床にごぼさない水受けトレイが付きまします。



■冷却エレメント交換が簡単。

冷風性能、清潔さを保つため、定期的な冷却エレメント交換が必要です。

冷却エレメントは工具レスで交換ができます。(交換した冷却エレメントは、可燃物として処理できます)



涼しさを、より広く、より遠くに。

充実のラインナップ。

気化式冷風機

RKF506α・406α

冷え方そのまま [周囲温度より マイナス5℃]

クールエリア **1.5倍拡大**
(従来機種比)

上下・左右のオートスイングで涼しさ1.5倍拡大

風速 1.5m以上の涼風エリア

RKF506α 9m先の左右6mのエリア内
RKF406α 6m先の左右3mのエリア内

従来機種 RKF505
現行機種 RKF506α

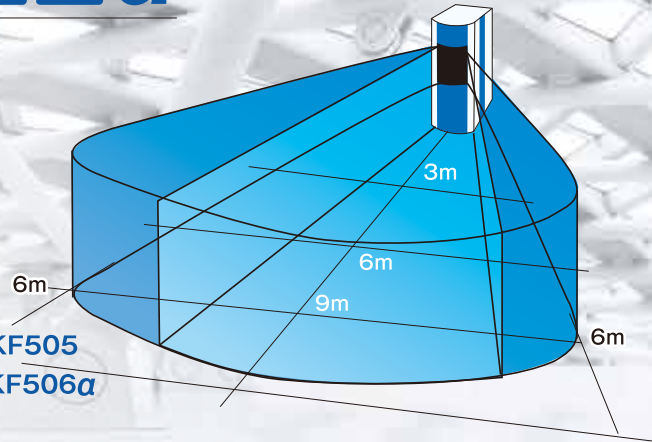

大型気化式冷風機

RKF723

50/60Hz 兼用型 三相 200V

驚愕の涼風到達距離

30m!

気化式冷風機RKFシリーズに、大型モデルが登場しました。
涼風の到達距離が、なんと30mになりました。
上下左右のオートスイングで、広い工場内などで大活躍!

●RKF723・711共通

- 上下オートスイング
- 左右オートスイング
- 無段階風量可変

タンク容量80L 自動給水機能付
オフタイマー搭載

RKF711

単相 100V

涼風を、よりワイドに

左右の広がり **27%アップ**

涼風の到達距離が、20m。9m先、左右7mのワイド涼風
上下左右のオートスイングで、広い工場内などで大活躍!

●RKF711 ●RKF723より幅広く届きます。

涼風広がり:

- RKF711 (ワイド性に優れています)
- RKF723 (直進性に優れています)

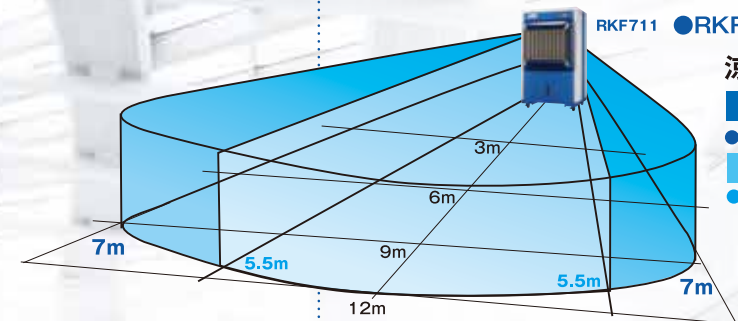

圧倒的な涼感
大風量

- 上下オートスイング
- 左右オートスイング
- 風量 強・中・弱 可変



人気の
スタンダード
クラス

- 上下オートスイング
- 左右オートスイング
- 風量 強・中・弱 可変



涼しさ
独り占め

- 上下手動
- 風量 強・中・弱 可変



30m先
まで
涼風が届く

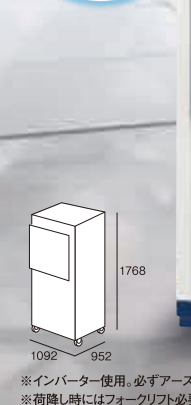

9m先
左右各7mの
ワイド涼風

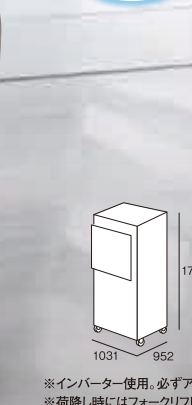

RKF506α
消臭バック付

動画がご覧頂けます ▶
RKF506α・406α

RKF406α
消臭バック付

RKF306α
消臭バック付

RKF723
消臭バック付

動画がご覧頂けます ▶
RKF723・711

RKF711
消臭バック付

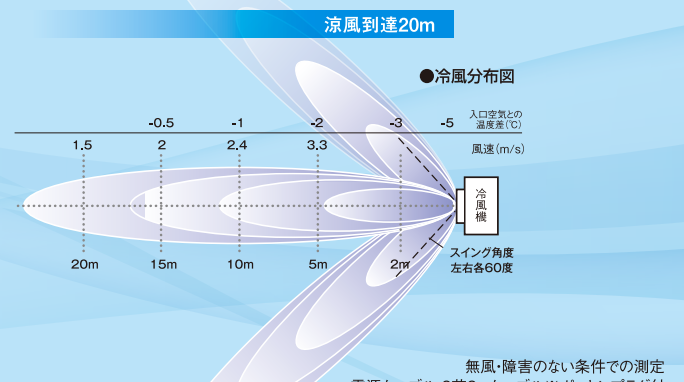
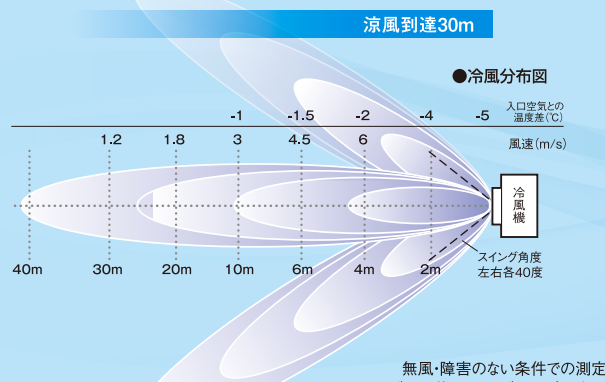
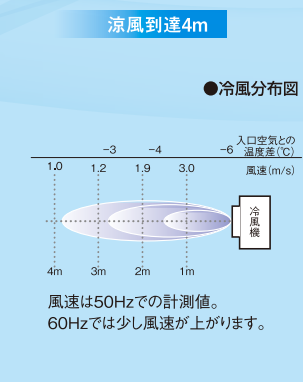
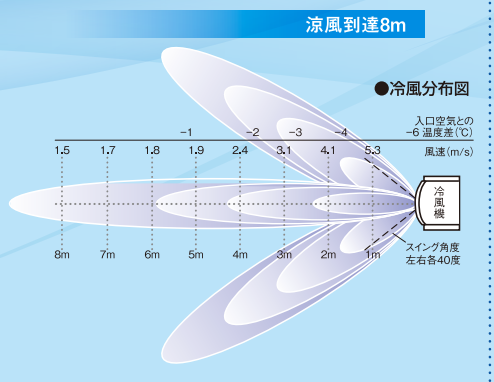
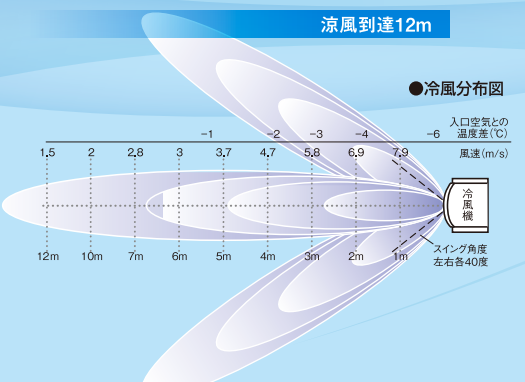

RKFシリーズは、タンク着脱式です。タンク内の掃除ができ、清潔に保つことができます。

無風・障害のない条件での測定
電源ケーブル 4芯3mケーブル※プラグなし

無風・障害のない条件での測定
電源ケーブル 3芯3mケーブル※ポッキングプラグ付

広さと用途に合わせて様々なシーンで大活躍

広さと用途に合わせて選べる充実のラインナップ。熱中症対策や換気、部品の冷却などに効果的です！



体育館で使用 建築現場で使用 整備工場の使用 防災本部テントでの使用



工場で使用 30mの強力涼風で作業環境を一新します。

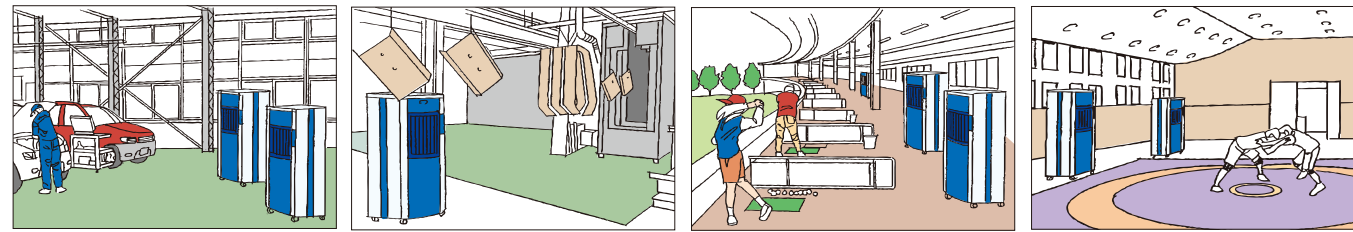
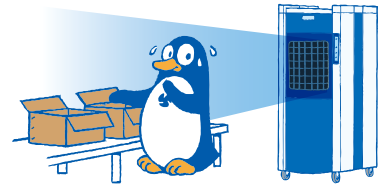

自動車整備など、各種工場の暑さ対策 塗装部品や、各種機械の冷却 ゴルフ練習場などの熱中症対策 スポーツ時の熱中症対策

より快適に、より使いやすく。

気化式冷風機 / オプション

涼風のエッセンス

柿タンニン入り

緑風ひのきと清涼ミントの2つの香り

●対象機種 RKF506 (α)・406 (α)

柿タンニンには、新型コロナウイルスを不活化させる効果があると言われてます。(奈良県立医科大学の発表より)

涼風のエッセンスセット

セットでお得

- 緑風ひのき
- 清涼ミント各1個
- +ボトルケースのセット
- コードNo.50824-112006
- 5,000円(税抜)
- 5,500円(税込)

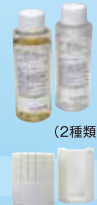

- 涼風のエッセンス(柿タンニン入り)
- 緑風ひのき100ml コードNo.50824-112003
- 清涼ミント100ml コードNo.50824-112004
- 各2,200円(税抜) 各2,420円(税込)
- 取り付け用パーツボトルケース
- コードNo.50824-112005
- 1,100円(税抜) 1,210円(税込)

排水ホースセット

(ホースの長さ5m)

タンク内の水を排水 ※タンク内に水が少し残ります

●対象機種 全RKF (現行機種)



- 排水ホースセット
- コードNo.50834-115001
- 16,000円(税抜)
- 17,600円(税込)

排水ホースセットを付けてバルブを回すとタンク内の水が排水されます。

排水ホースを伸ばし、体育館の外に出して排水。

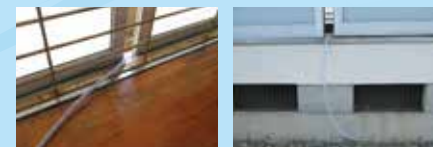

連結タンクセット

水場が遠くにある場合便利です。

●対象機種 RKF506 (α) RKF406 (α)



- 50Lタンク+連結ホースのセット
- コードNo.50824-103001
- 22,000円(税抜) 24,200円(税込)

毎日の給水負担が軽減されます。連結して使用すると冷風稼働時間が2倍になります。

※台車は付属していません

気化式冷風機 消耗品・オプション

RKF series

	品名	品番	適応機種	価格	用途	備考				
消耗品	RKF306用冷却エレメント	50804-201006	RKF306 (α)	8,100円(税抜) 8,910円(税込)	水を蒸発させて涼風を作り出します 1~2シーズンに1回交換 (使用環境により頻度が変わります)	RKF723-711には、2枚使用します				
	RKF406用冷却エレメント	50812-201007	RKF406 (α)	9,900円(税抜) 10,890円(税込)						
	RKF506用冷却エレメント	50813-201018	RKF506 (α)	15,500円(税抜) 17,050円(税込)						
	RKF723用冷却エレメント	50823-201040	RKF723 RKF711	(1枚当り) 17,200円(税抜) (1枚当り) 18,920円(税込)						
	まとめ買いがお得!!	消臭パック(2ヶ入)	50816-050901	全RKF	2,200円(税抜) 2,420円(税込)	ニオイの発生を抑え、水回りを清潔に保ちます	1個で約1ヶ月効果を保ちます			
		消臭パック(4ヶ入)	50824-114001	全RKF	4,000円(税抜) 4,400円(税込)					
	オプション	フィルター(黒) RKF306	50811-201011	RKF306 (α)	4,000円(税抜) 4,400円(税込)	吸気空気の汚れを取ります				
		フィルター(黒) RKF406	50816-201018	RKF406 (α)	4,000円(税抜) 4,400円(税込)					
		フィルター(黒) RKF506	50813-201019	RKF506 (α)	5,200円(税抜) 5,720円(税込)					
		フィルター(黒) RKF723-711	50823-200021	RKF723 RKF711	8,300円(税抜) 9,130円(税込)					
水フィルター		50805-201005	全RKF	1,700円(税抜) 1,870円(税込)	循環する水の汚れを取ります					
オプション	自動給水ボールタップ	50812-150601	RKF306 (α) RKF406 (α)	7,600円(税抜) 8,360円(税込)	タンクに取付けて、水道と直結することにより、自動的に給水します	マグネット付フィルター10枚入り				
	防塵フィルター マグネット付	50816-110101	RKF406 (α)	13,400円(税抜) 14,740円(税込)	オイルミストや粉塵を吸い込まないようにします (週に1回交換して下さい)			マグネット無フィルター10枚入り		
	防塵フィルター マグネット無	50816-110102	RKF406 (α)	11,200円(税抜) 12,320円(税込)				マグネット付フィルター10枚入り		
	防塵フィルター マグネット付	50828-110001	RKF723 RKF711	24,600円(税抜) 27,060円(税込)				マグネット無フィルター10枚入り		
	防塵フィルター マグネット無	50828-110002	RKF723 RKF711	20,200円(税抜) 22,220円(税込)						
	収納カバー RKF306用	50827-210001	RKF306 (α)	4,500円(税抜) 4,950円(税込)	保管時、ホコリから本体を守ります					
	収納カバー RKF406用	50816-110001	RKF406 (α)	4,500円(税抜) 4,950円(税込)						
	収納カバー RKF406ガード付	50836-210001	RKF406 (α) (ガード付)	4,500円(税抜) 4,950円(税込)						
	収納カバー RKF506用	50817-110001	RKF506 (α) RKF506 (α) (ガード付)	5,600円(税抜) 6,160円(税込)						
	収納カバー RKF7シリーズ用	50828-208001	RKF723 RKF711	22,000円(税抜) 24,200円(税込)						
RKF406用ガード	50824-013001	RKF406 (α)	16,000円(税抜) 17,600円(税込)	外部の衝撃から本体を守ります						
RKF506用ガード	50826-013001	RKF506 (α)	22,000円(税抜) 24,200円(税込)							
RKF700用ガード	50834-013001	RKF711 RKF723	60,000円(税抜) 66,000円(税込)							
補修用スプレー	RKF ホワイトスプレー	90057-000053	RKF723-711 306-406-506 (α)	2,200円(税抜) 2,420円(税込)				補修用スプレー		
	RKF ブルースプレー	90057-000054	RKF-711 406-506 (α)							